

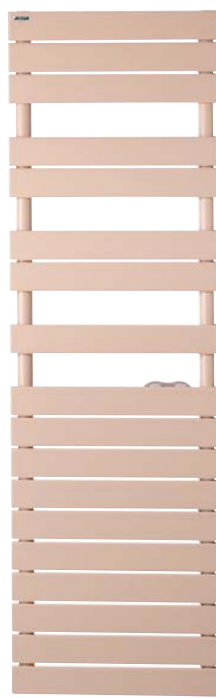

SX



TSXP (Régate Premium)



TPX (Régate Status)

barre double porte-serviettes en supplément



TSX-S (Régate +Air)



SXD

LES ATOUTS DE RÉGATE

- Extra-plat : se glisse dans les espaces exigus.
- Nouveau : proposé sans ou avec soufflant programmable.
- Multiples solutions d'agencement : installation en claustra et modèles horizontaux disponibles.
- Plusieurs choix de régulations avec programmation sur les modèles électriques : avec thermostat infrarouge Cadir, Timerprog, Premium, ou nouvelle programmation IRED.
- Régate Status idéal en cuisine, entrée et salle de bains.
- Vaste choix d'accessoires : patère, accroche torchons, ...

ACCESSOIRES

- Packs robinetterie p. 45
- Divers patères, porte-serviettes p. 46
- Kit résistance pour adaptation en mixte p. 42
- Programmation courant porteur Premium System p. 48



Pack robinetterie blanc ou chromé



Kits résistance mixte blanc ou chromé



Porte-serviettes, blanc ou chromé

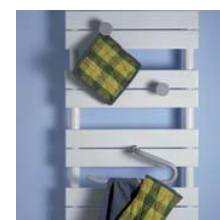

Kit bain-cuisine, couleur au choix sur nuancier

★ Best Seller : conseillé en stock chez nos distributeurs

TEINTE DE BASE : BLANC		COULEUR  10 jours départ usine		Dimensions hors tout		Puiss. élec. (W)	Puissances chauffage central (W)		Pente	Poids (kg)
Référence	Prix (€ HT)	Référence	Prix (€ HT)	H(mm)	L(mm)		Fluide 75/65 Δt 50K	Fluide 55/45 Δt 30K		

Régate

TSX - Electrique* (avec fonction Timerprog)

Cat C - Classe II  - IP 44 - IK09 -  -  -  CE

TSX-050-050		TSX-050-050C		862	500	500	-	-	-	15,1
TSX-075-050		TSX-075-050C		1380	500	750	-	-	-	22,3
TSX-100-050		TSX-100-050C		1676	500	1000	-	-	-	27,5
TSX-125-060		TSX-125-060C		1898	600	1250	-	-	-	34,7
TSX-150-080		TSX-150-080C		1898	800	1500	-	-	-	44,7

TSXI - Electrique* (avec fonction Cadir)

TSXI-075-050		TSXI-075-050C		1422	500	750	-	-	-	22,3
TSXI-100-050		TSXI-100-050C		1718	500	1000	-	-	-	27,5
TSXI-125-060		TSXI-125-060C		1940	600	1250	-	-	-	34,7

SX - SXD - Chauffage central

 Gaz de France Doleviva -  EN 442 -  CE

SX-074-050		SX-074-050C		741	500	-	377	197	1,273	8,2
SX-104-050		SX-104-050C		1037	500	-	504	265	1,259	12,2
SX-126-050		SX-126-050C		1259	500	-	583	308	1,249	14,0
SX-148-050		SX-148-050C		1481	500	-	691	368	1,235	16,5
SX-185-060		SX-185-060C		1851	600	-	980	527	1,215	23,5
SX-185-080		SX-185-080C		1851	800	-	1307	703	1,215	31,5
SX-215-080		SX-215-080C		2147	800	-	1479	803	1,196	35,5
SX-067-100		SX-067-100C		667	1000	-	656	371	1,273	14,6
SXD-067-100 (double)		SXD-067-100C		667	1000	-	1140	598	1,263	24,0

ASX - Mixte

Classe II  - IP 44 - IK09 -  -  -  CE

ASX-074-050		ASX-074-050C		788	500	300	377	197	1,273	9,6
ASX-126-050		ASX-126-050C		1306	500	600	583	308	1,249	15,2
ASX-148-050		ASX-148-050C		1528	500	900	691	368	1,235	18,0
ASX-185-060		ASX-185-060C		1898	600	1200	980	527	1,215	25,0
ASX-185-080		ASX-185-080C		1898	800	1500	1307	703	1,215	32,7
ASX-215-080		ASX-215-080C		2194	800	1500	1479	803	1,196	36,7

Régate +Air

TSX-S - Electrique*

Cat C - Classe II  - IP 24 - IK09 -  Soufflant -  -  CE

★ TSX050-050IFS		TSX050-050IFSC		880	500	500 +1000	-	-	-	16,5
★ TSX075-050IFS		TSX075-050IFSC		1398	500	750 +1000	-	-	-	23,7
TSX100-050IFS		TSX100-050IFSC		1694	500	1000 +1000	-	-	-	28,9

SX-S - Chauffage central - Mixte par soufflerie

Soufflant  Gaz de France Doleviva -  EN 442 -  CE

SX085-050S		SX085-050SC		852	500	+1000	411	220	1,220	11,6
★ SX137-050S		SX137-050SC		1370	500	+1000	625	333	1,230	17,1
★ SX167-050S		SX167-050SC		1666	500	+1000	781	415	1,230	20,8

Régate Premium

TSXP - Electrique*

Cat C - Classe II  - IP 44 - IK09 -  -  -  CE

TSXP-050-050		TSXP-050-050C		834	500	500	-	-	-	15,1
TSXP-075-050		TSXP-075-050C		1352	500	750	-	-	-	22,3
TSXP-100-050		TSXP-100-050C		1648	500	1000	-	-	-	27,5
TSXP-125-060		TSXP-125-060C		1870	600	1250	-	-	-	34,7
TSXP-150-080		TSXP-150-080C		1870	800	1500	-	-	-	44,7

Régate Status

TPX - Electrique*

Cat C - Classe II  - IP 44 - IK09 -  -  -  CE

TPX-060-050		TPX-060-050C		862	500	600	-	-	-	18,0
TPX-100-050		TPX-100-050C		1528	500	1000	-	-	-	34,0
TPX-150-050		TPX-150-050C		2120	500	1500	-	-	-	45,0

PX - Chauffage central

 Gaz de France Doleviva -  EN 442 -  CE

PX-082-050		PX-082-050C		815	500	-	433	250	1,259	11,3
PX-148-050		PX-148-050C		1481	500	-	766	418	1,235	20,1
PX-207-050		PX-207-050C		2073	500	-	1027	650	1,215	28,1

Modèles SX, SXD et PX adaptables en mixte avec kit (cf p. 42).

* Produits assujettis à une éco-contribution de 0,84 € HT par appareil.

DESCRIPTIF DE BASE

- Radiateur sèche-serviettes en acier.
- Tubes émetteurs plats horizontaux (section 70 x 11 mm).
- Collecteurs ronds Ø 38 mm verticaux, épaisseur 1,5 mm.
- Traitement de surface par bains de cataphorèse et finition par revêtement en poudre époxy/polyester.
- Teinte de base blanc 603 (Ral 9016).

En chauffage central

- Pression de service 4 bars (400 kpa).
- Température de service maximale 110°C.

En mixte (ASX)

- En hiver, utilisation en chauffage central.
- En été, utilisation en électrique grâce à sa résistance thermoplongeante.

En électrique

- Fluide : huile minérale inaltérable, haute performance.
- Résistance électrique thermoplongeante à coupe-circuit automatique.

Régate +Air :

3 fonctions au choix :

- Chauffage du radiateur sèche-serviettes seul (en électrique sur TSX-S ou raccordé au chauffage central sur SX-S)
- Soufflant 1000 W. seul
- Chauffage combiné du radiateur sèche-serviettes + soufflant additionnel

Soufflant 1000 W :

- En version chauffage central : interrupteur pour mise en marche 15 mn, 30 mn, 1h, 2h avec affichage progressif ; Voyants de fonctionnement et d'alerte de nettoyage du filtre.
- En version électrique : soufflant piloté par la commande infrarouge IRED avec programmation journalière et hebdomadaire, fonction gestionnaire d'absence. Détail p.20

FABRIQUÉ EN FRANCE 

OPTIONS POSSIBLES

COULEUR voir p. 70
Vaste choix de teintes
(Trendy, Métal Look, Universal)



FIXATIONS voir p. 43

RACCORDEMENTS voir p. 44

PRESSION DE SERVICE
• 9 bars : nous consulter

MODÈLES ÉLECTRIQUES (TSX, ASX, TPX) SANS RÉGULATION
voir p. 42

RÉGATE PREMIUM

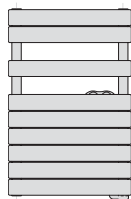

TSXP-050-050

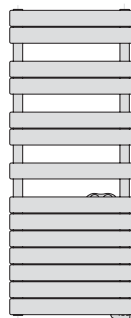

TSXP-075-050



TSXP-100-050

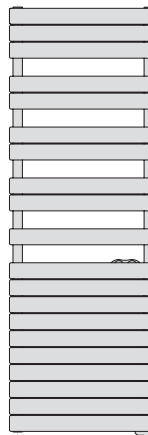

TSXP-125-060

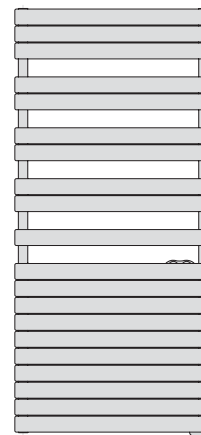

TSXP-150-080

RÉGATE

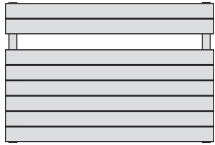

SX-067-100
SXD-067-100

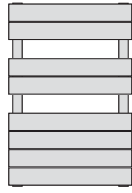

SX-074-050
ASX-074-050

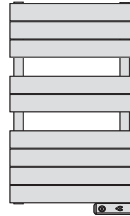

TSX-050-050

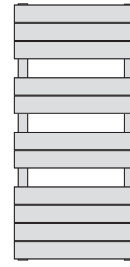

SX-104-050

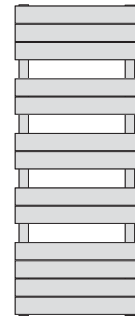

SX-126-050
ASX-126-050

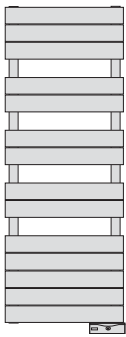

TSX-075-050
TSXI-075-050

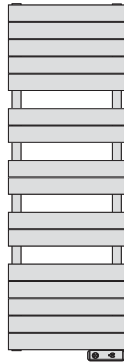

SX-148-050
ASX-148-050

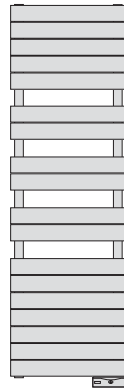

TSX-100-050
TSXI-100-050

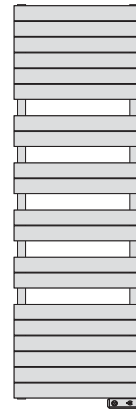

(A)SX-185-060 et 080
TSX (I)-125-060
TSX-150-080

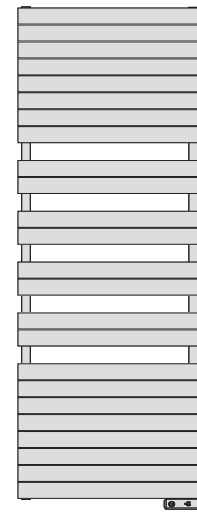

SX-215-080
ASX-215-080

RÉGATE STATUS



PX-082-050
TPX-060-050

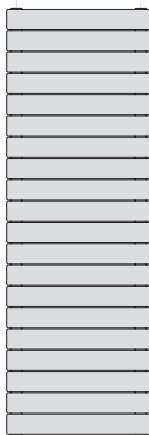

PX-148-050
TPX-100-050



PX-207-050
TPX-150-050

RÉGATE +AIR

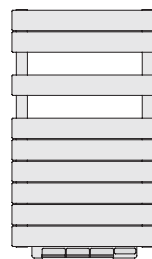

SX085-050S
TSX050-050IFS

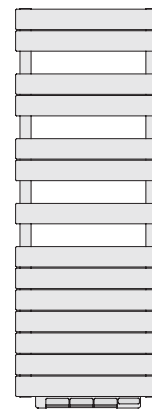

SX137-050S
TSX075-050IFS

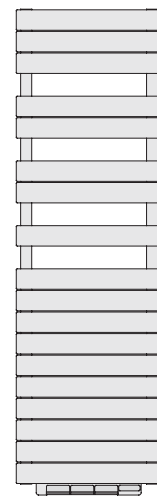

SX167-050S
TSX100-050IFS

REGULATIONS DE BASE



Dimensions
(H x l x ép.) :
80 x 80 x 23 mm



Dimensions :
Ø 38 mm
H : 89 mm

Sur modèles TSXI

**NOUVEAU
CADIR**

Thermostat programmable infrarouge CADIR :

- Emetteur mural avec Ecran LCD rétro-éclairé bleu.
- Affichage écran paramétrable (T° d'ambiance, T° de consigne).
- Thermostat d'ambiance électronique avec réglage de la température de 5°C à 30 °C.
- Sélecteur de mode multi-fonctions (Confort, Eco, hors gel et Auto, Arrêt).
- Programmation journalière des modes Confort, Eco et hors gel.
- Fonction Timer / marche forcée réglable de 15 min. à 4 H.
- Fonction étalonnage de la température.
- Alimentation par 2 piles LR03 fournies dans l'emballage.

Témoin d'usure des piles.

Récepteur infrarouge positionné en bas à droite, peint dans la couleur du radiateur. Livré avec socle à poser.

En option, récepteur infrarouge à gauche, ref. 956 (à préciser à la commande), sans supplément. Thermostat CADIR en pièces détachées, ref. U11400, [A COMMENTER](#)

Timerprog



Dimensions (H x l x ép.) :
42 x 160 x 59,5 mm

Sur modèles TSX, TPX, ASX

Régulation positionnée en bas à droite du radiateur, comprenant les fonctions :

- Thermostat d'ambiance électronique Cat. C gradué en degré.
- Programmation centralisée possible par fil pilote 6 ordres (Confort, Eco, abaissements - 1°C et - 2°C, Hors gel, Arrêt).
- Fonction "Timerprog" permettant de programmer une montée de température automatique journalière.
- Fonction marche forcée/séchage 2 h.
- Bague d'étalonnage de température pour ajuster parfaitement le thermostat.
- Programmation possible par courant porteur **Premium System** voir p. 48



HP-102 (option)

Sur modèles TSXP

Régulation positionnée à portée de main, comprenant les fonctions :

- Thermostat d'ambiance électronique Cat. C, gradué en degré, avec bague d'étalonnage.
- Programmation centralisée possible par fil pilote 6 ordres (Confort, Eco, abaissements - 1°C et - 2°C, Hors gel, Arrêt).
- Sélecteur de mode 5 positions (Confort, Réduit, Hors gel, Arrêt, Auto).
- Capot de protection translucide et verrouillable.
- Limiteur thermique de sécurité.
- Fonction TimerProg avec marche forcée 2H et programmation d'une chaleur renforcée chaque jour à l'heure du bain.
- Au dos de Régate Premium, embase permettant l'intégration en option de la cassette receptrice **Premium Insert** pour programmation courant porteur, ref HP-102. Détail p. 48

Sur modèles TSX-S

Nouvelle commande de programmation infrarouge IRED :

- Thermostat infrarouge discret et à portée de mains.
- Design exclusif Acova, écran LCD rétro-éclairé bleu, à installer au mur ou à poser sur le socle.
- Commande le chauffage et/ou le soufflant.
- Programmation journalière et hebdomadaire simple et intuitive.
- Fonction Marche Forcée programmable jusqu'à 2h du radiateur et/ou du soufflant.
- Programmation centralisée possible par fil pilote 6 ordres (Confort, Eco, Abaissements -1°C et -2°C, Hors gel, Arrêt).
- Alimentation par 3 piles LR03 (fournies dans l'emballage).
- Sonde embarquée sur le radiateur.



Dimensions (H x l x ép.) :
130 x 80 x 20 mm

RACCORDEMENTS DE BASE

- Alimentation : 2 orifices 1/2".
- Purgeur d'air 1/8" à jet orientable fourni.
- Autres raccords possibles en options voir p. 44
- Packs robinetterie en option voir p. 45

Version chauffage central

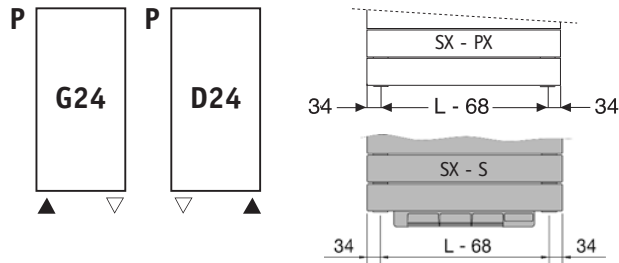

Version mixte - ASX

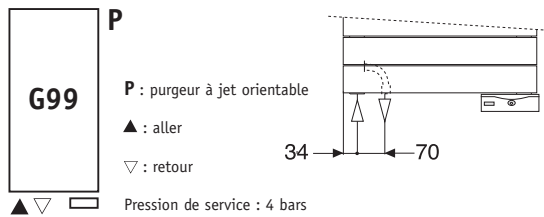

- Axe manchon de raccordement au mur = 70 à 85 mm

SAILLIE AU MUR

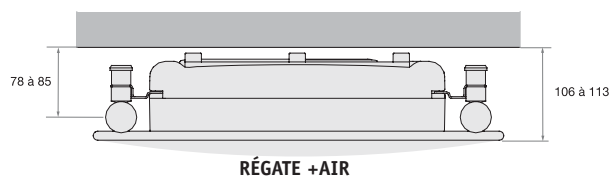
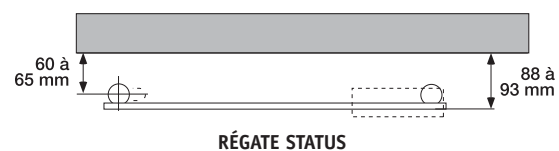
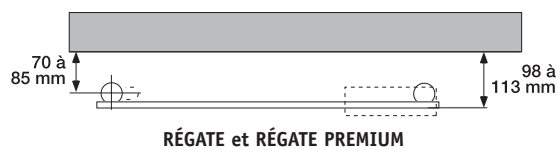

Les cotes des schémas sont en mm.

FIXATIONS DE BASE

- 4 consoles murales réglables, peintes dans la couleur de l'appareil et fournies dans l'emballage.
- Boîtes de 4 consoles blanches, réf. I90520.
- Boîtes de 4 consoles couleurs, réf. DXA-356 teinte à préciser.

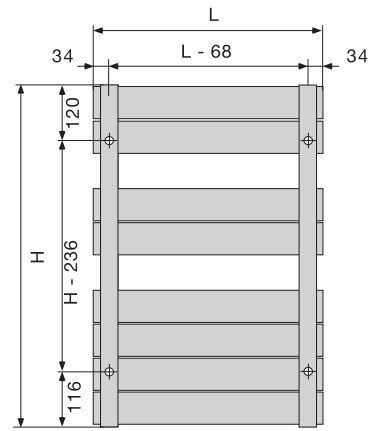
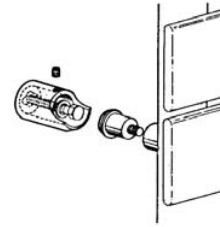

**RÈGATE
RÈGATE STATUS
RÈGATE PREMIUM**

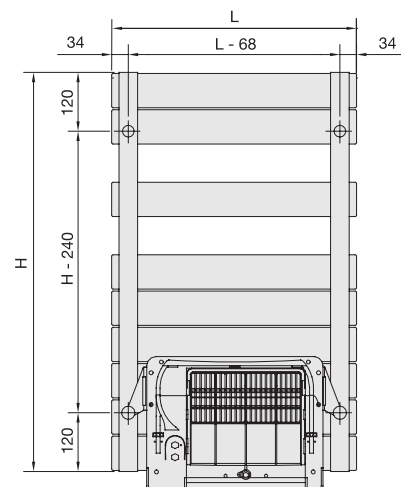

RÈGATE +AIR

Metal Look



0522 • Sand Quartz



0523 • Beige Quartz



0529 • Brown Quartz



0528 • Orange Quartz



0526 • Red Quartz



0527 • Stone Quartz



0524 • Green Quartz



0525 • Blue Quartz



0542* • Titane



0530 • Anthracite



0543 • Volcanic



0536* • White Aluminium



0541* • Grey Aluminium



0891* • Inox Look

Trendy



0846 • Spring Green



0849 • Ivory



0806 • NCS-S-0530-Y30R



0847 • Dark Brown



0852 • NCS-S-2010-G60Y



0853 • NCS-S-0520-R90B



0851 • NCS-S-2055-B10G



0848 • Dark Purple



0850 • NCS-S-2065-R20B



0835 • NCS-S-0520-R

Malgré tout le soin apporté à la fabrication de ce nuancier et à la mise en peinture de nos radiateurs, de légères différences d'aspect peuvent être observées suivant les séries de radiateurs en fabrication, ou bien par rapport à d'autres supports de références couleurs (céramique, papier, métal...).

Whilst every care is taken with quality control in the painting process of colour tones, small variations may occur between different production runs, and when comparing colours on different reference materials (ceramic, paper, metal...).

Trotz äußerster Sorgfalt bei der Herstellung dieser Farbkarte als auch beim Lackiervorgang unserer Heizkörper sind leichte Farbabweichungen, je nach Fertigungsserie und gegenüber anderen Farbträgern (Keramik, Papier, Metall, ...), möglich.

Ondanks de grote zorg die is besteed aan de productie van deze kleurenkaart en de continue kwaliteitscontrole bij het coaten van de radiatoren, kunnen kleine kleurnuances ontstaan in de radiatoren onderling en in vergelijking tot ander referentiemateriaal (keramiek, papier, metaal ...).

Universal



0692 • Edelweiss



0605* • RAL 9010



0754* • Pergamon



0685 • Jasmin



0800* • RAL 9001



0567* • RAL 1013



0801 • NCS-S-0520-Y20R



0802 • NCS-S-0530-Y10R



0539* • RAL 1023



0730* • Natura



0726* • Flamingo



0780* • Bahama



0572* • RAL 9002



0729* • Agaïs



0728* • Greenwich



0731* • Calypso



0813 • NCS-S-1030-R80B



0535* • RAL 5017



0815* • RAL 5002



0695 • Chinchilla



0784* • Manhattan



0740* • RAL 7016



0666 • RAL 9017



0741* • RAL 9005



0738* • RAL 8017



0757* • RAL 3003



0733* • RAL 3000



0603* • RAL 9016

Teinte de base
Standardfarbe
Standard colour
Basiskleur

1. ÉTIQUETTE SIGNALÉTIQUE

TECHNICAL LABEL - GERÄTESCHILD - ETICHETTA SEGNALETICA
KENPLAATJE - ETIQUETA DESCRIPTIVA



Type d'appareil - Model type
Gerätetyp - Tipo di apparecchio
Type apparaat - Tipo de aparato

N° de série OF - Serial number
Seriennummer - N° di fabbricazione OF
Seriennummer - Número de fabricación

2. RÉGULATION ÉLECTRONIQUE DOUBLE FONCTION PROGRAMMABLE

PROGRAMMABLE DUAL-FUNCTION ELECTRONIC CONTROL
ELEKTRONISCHE STEUERUNG VON RAUMTHERMOSTAT UND TROCKNERFUNKTION
REGOLAZIONE ELETTRONICA A DOPPIA FUNZIONE PROGRAMMABILE
PROGRAMMEERBARE ELEKTRONISCHE REGELING MET DUBBELE FUNCTIE
REGULACIÓN ELECTRÓNICA DOBLE FUNCIÓN PROGRAMMABLE

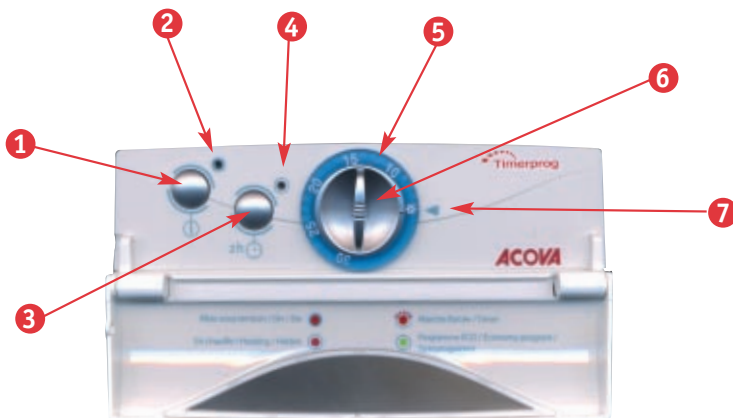

3. PRINCIPE DE RACCORDEMENT D'UN RADIATEUR SÈCHE-SERVIETTES MIXTE

CONNECTING PRINCIPLE FOR DUAL-ENERGY, TOWEL-DRYING RADIATOR

ANSCHLUSSBILD EINES KOMBINIERTEN BADHEIZKÖRPERS

PRINCIPIO DI COLLEGAMENTO DI UN RADIATORE ASCIUGASALVIETTE MISTO

AANSLUITINGSPRINCIPE VAN EEN GEMENGE RADIATOR-HANDDOEKENDROGER

PRINCIPIO DE CONEXIÓN DE UN APARATO MIXTO

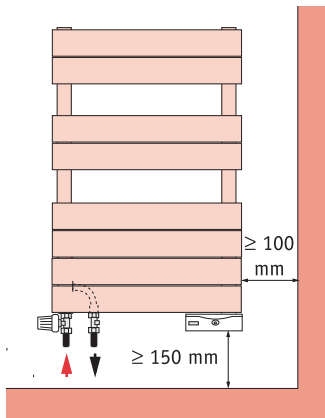

Madame, Monsieur

Nous vous remercions d'avoir choisi ce radiateur Acova. Elaboré avec le plus grand soin selon notre charte qualité, nous vous en souhaitons une entière satisfaction.

Pour profiter pleinement de toutes ses possibilités, nous vous invitons à lire attentivement cette notice et à la conserver à proximité de votre appareil. Pour des informations plus précises sur la régulation électronique double fonction programmable, reportez-vous directement aux pages 4 à 8.

Merci de votre confiance.

IMPORTANT : Cet appareil ne doit jamais être installé avec son boîtier en position haute. Le boîtier ne doit pas reposer sur le sol. Prévoyez tout simplement des cales lors de l'installation.

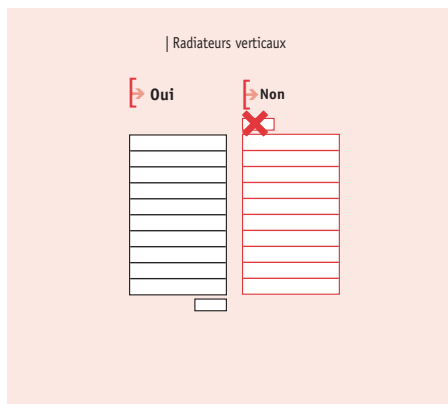

Emplacement et raccordement du radiateur

Emplacement : (cf couverture schéma 3)

Pour profiter pleinement de votre appareil et pour votre plus grand confort, nous vous recommandons :

- de réaliser l'installation si possible à proximité des emplacements à fortes déperditions (fenêtres, portes...)
- de disposer tout objet (meubles, fauteuils) au minimum à 50 cm environ de la face avant de l'appareil pour favoriser la circulation de l'air.
- de positionner le bas du boîtier au minimum à 15 cm du sol.

Raccordement :

Les caractéristiques techniques de votre radiateur Acova sont indiquées sur son étiquette signalétique située en bas de l'appareil, côté boîtier de commande (voir couverture schéma n°1)

Merci d'en prendre note préalablement à toute demande d'intervention SAV.

Le raccordement au réseau électrique doit être effectué en respectant :

- la tension indiquée sur cette étiquette
- les couleurs conventionnelles

Appareil fil pilote classe II pour raccordement à une centrale de programmation (facultatif) : **Marron** : phase, **Bleu** : neutre, **Noir** : fil pilote.

Si le câble d'alimentation est endommagé, il doit être remplacé par le fabricant, son service après-vente ou une personne de qualification similaire afin d'éviter un danger.

Le câble souple monté d'origine est destiné à être relié au réseau par l'intermédiaire d'une boîte de connexion qui devra être placée derrière l'appareil, sans interposition d'une fiche prise de courant.

Dans une cuisine ou une salle de bains, la boîte de connexion sera placée au moins à 25 cm du sol.



➔ Règles particulières d'installation concernant les salles d'eau

INSTRUCTIONS POUR LA FRANCE (EN APPLICATION DE LA NORME NFC 15.100)

Au delà des règles prescrites dans cette notice, l'installation doit être conforme à la norme NFC 15.100. et aux règles de l'art.

Cet appareil est de classe II.

Il est protégé contre les projections d'eau et peut être installé dans les volumes 2 et 3, sous réserve que les organes de régulation électrique ne puissent être touchés

par une personne utilisant la baignoire ou la douche.

Il ne doit pas être raccordé à une borne de terre.

Il est rappelé qu'un dispositif de coupure omnipolaire conformément à la norme NFC 15.100 est obligatoire. La distance de séparation des contacts doit être d'au moins 3mm. Dans une salle de bain ou de douche, veillez à protéger la ligne électrique par un dispositif différentiel haute sensibilité 30 mA.

Instructions pour les autres pays

L'installation doit être conforme aux normes en vigueur et aux règles de l'art du pays dans lequel il est mis en œuvre.

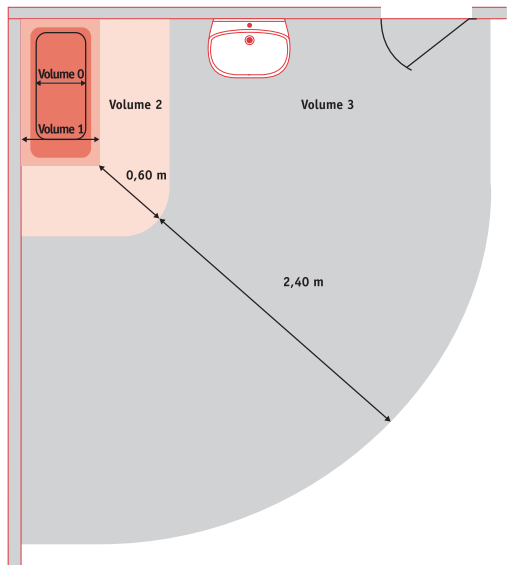
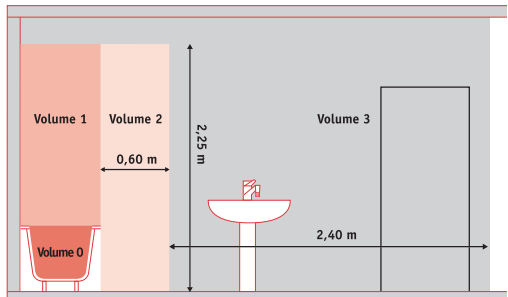

➔ Fonctionnement de la régulation électronique double fonction programmable

COMMANDES

- ➊ Bouton marche/arrêt
- ➋ Voyant témoin de mise sous tension
- ➌ Bouton de mise en marche forcée 2 heures
TIMER PROG
- ➍ Voyant témoin de fonctionnement
- ➎ Bague d'étalonnage
- ➏ Bouton de réglage de la température
- ➐ Repère de réglage

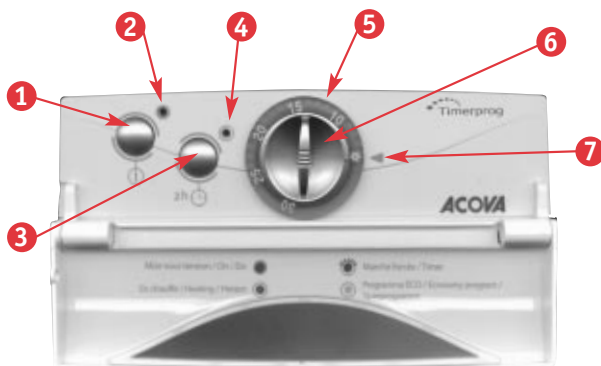

RÉGLAGE DE LA TEMPÉRATURE

1°) **Mette l'appareil sous tension en appuyant sur le bouton marche/arrêt ➊**
Le voyant témoin ➋ s'allume rouge, l'appareil est sous tension.

2°) **Réglage du thermostat : fonction chauffage**

Cette fonction vous permet de choisir le niveau de température de la pièce.

1. Tournez le bouton de réglage ➏ vers la droite de manière à mettre en chauffe votre radiateur. Le voyant témoin de fonctionnement ➍ s'éclaire en rouge lorsque le niveau de réglage dépasse la température d'ambiance.
2. Lorsque la température d'ambiance souhaitée est atteinte, tournez le bouton ➏ vers la gauche jusqu'au moment où le voyant témoin de fonctionnement ➍ s'éteint.
3. Après quelques heures de fonctionnement, vous pouvez affiner le réglage de la température : tournez vers la droite pour augmenter ou vers la gauche pour réduire. Vous obtiendrez le confort idéal.



Nota : Etalonnage

Afin de vous faciliter le réglage, le bouton thermostat est gradué en degré et équipé d'une bague d'étalonnage **5**.

La position initiale de cette bague est définie pour que dans des conditions thermiques optimum les graduations correspondent effectivement à la température d'ambiance mesurée dans la pièce.

Cependant en fonction des conditions particulières de chaque installation et de chaque pièce : emplacement, puissance/volume, isolation..., il pourra apparaître un décalage entre l'indication et la température mesurée.

La bague d'étalonnage **5** permet de corriger cet inconvénient.

PROCÉDURE D'ÉTALONNAGE

En usage normal, le bouton central **6** et la bague d'étalonnage **5** tournent simultanément (schéma).

Phase 1 : Réglage de la température désirée.

Exemple : Lors de la première mise en route, vous avez réglé 20 et vous obtenez 18° C.



Tourner légèrement le bouton central **6** vers la droite, de quelques degrés (le voyant de fonctionnement **4** s'allume), jusqu'à obtenir 20° C mesurés au thermomètre.

Laisser chauffer



Phase 2 : Etalonnage

Bloquez le bouton central 6 et faites tourner vers la gauche, la bague d'étalonnage **5** **uniquement** (clic clic) pour positionner l'indication 20° C, en face de la flèche repère **7**



Pour retrouver le réglage initial :

Faites coïncider le point sur le bouton central **6**, avec le symbole hors gel de la bague d'étalonnage **7**.



UTILISATION DE LA FONCTION MARCHÉ FORCÉE

Cette fonction permet de bénéficier d'un supplément de chaleur pendant le bain, tout en séchant ou réchauffant vos serviettes.

Lorsqu'elle est activée, le radiateur fonctionne pleine puissance, sans tenir compte de la température réglée au thermostat.

Après enclenchement, la durée de fonctionnement est de 2 heures ; Elle peut être interrompue à tous moments.

La fonction Marche Forcée, peut être activée de 2 manières :

A/ Marche forcée simple, manuelle

B/ Marche forcée programmée : TIMER PROG



A/ Marche forcée simple, manuelle

Pour les radiateurs sèche-serviettes, la fonction marche forcée 2 h vous offre la possibilité de bénéficier d'un supplément de chaleur pendant le bain, tout en séchant ou réchauffant vos serviettes.

Cette fonction permet une mise en température rapide, optimale et indépendante de la consigne gérée par le thermostat.

- Appuyez sur le bouton **3**, attendez quelques instants, le voyant **4** clignotera en rouge pendant 2 heures. Le retour en mode chauffage est automatique à la fin du cycle.
- Vous pouvez à tout moment interrompre la fonction en appuyant de nouveau sur le bouton **3**, le voyant arrêtera de clignoter.

B/ Marche forcée programmée : TIMER PROG.

Permet de programmer l'heure d'enclenchement de la Marche Forcée, afin qu'elle se déclenche automatiquement tous les jours à la même heure.

Une programmation très simple, pas d'heure à régler, pas de menu compliqué !

Un appui « 5 secondes » sur le bouton **3**, permet d'enregistrer l'heure d'initialisation (heure à laquelle l'appui a été fait). Le voyant clignote, 3 flashes rapides, 3 fois de suite, la fonction TIMER PROG est activée, à la fin de cette série de flashes le voyant clignote normalement, le TIMER fonctionne.

Exemple : - Jour 1 : 7 heures du matin.

1 appui 5 secondes, le voyant clignote (3 flashes rapides, 3 fois de suite), l'heure est enregistrée. La Marche Forcée est « ON ».

- Jour 2 : 6 h 30, la Marche Forcée s'enclenche pour une durée de 2 heures.

- La mise hors tension de l'appareil (bouton **1**) annule la programmation.
- Le TIMER manuel peut être activé sans conséquence sur le TIMER PROG.
- Comme pour la fonction manuelle, 1 appui sur le bouton **3**, arrêtera la fonction TIMER PROG, tout en maintenant active la programmation.

LÉGENDE DES VOYANTS TÉMOINS

2 ⇒ voyant témoin de mise sous tension :

Rouge fixe = Mise sous tension

Eteint = Arrêt

4 ⇒ voyant témoin de fonctionnement :

Rouge fixe = la température de réglage est supérieure à la température de la pièce, l'appareil chauffe.

Rouge clignotant = l'appareil est en marche forcée.

Vert : l'appareil chauffe en mode réduit programmé par fil pilote (Eco, Confort -1° C et -2° C).

Eteint : la température de réglage est atteinte, l'appareil s'arrête de chauffer.

Vert Permanent : l'appareil est en mode hors gel, programmé par fil pilote.

Fonction marche forcée en mode programmé par fil pilote : remarque importante.

Lorsque l'appareil est programmé par fil pilote, la fonction marche est prioritaire sur tous les ordres de programmation, sauf sur l'ordre arrêt programmé.

Un appui sur le bouton **3** marche forcée en mode fil pilote : Eco, Confort -1° C, Confort -2° C, Hors gel : le voyant **4** clignote rouge, l'appareil est en marche forcée 2 heures.

En mode Arrêt programmé par le fil pilote (fonction délestage) : le voyant **4** clignote rouge, mais l'appareil ne chauffera pas, tant que l'ordre arrêt est maintenu.



PROGRAMMATION PAR FIL PILOTE 6 ORDRES (FACULTATIF)

Votre radiateur Acova peut être réglé par une centrale de programmation fonctionnant sur le principe suivant :

ORDRES DE FONCTIONNEMENT

Ordres reçus	Signaux	Mode obtenu	Résultats obtenus
Absence de courant	—	confort	La température obtenue est celle qui est réglée sur le thermostat
En alternance Absence de courant : 4'57" Phase 230 V : 3"		confort - 1°C	La température obtenue est celle qui est réglée sur le thermostat - 1°C
En alternance Absence de courant : 4'53" Phase 230 V : 7"		confort - 2°C	La température obtenue est celle qui est réglée sur le thermostat - 2°C
Alternance complète 230 V		Eco	Température économique
Demi alternance négative - 115 V		Hors gel	Température hors gel d'environ 7° C Peut être utilisé pour le délestage
Demi alternance positive + 115 V		Arrêt	Arrêt instantané de l'appareil

NOTA : vous pouvez utiliser l'ordre « Hors Gel » du thermostat électronique équipant votre appareil Acova pour effectuer le délestage (option possible avec certaines centrales de programmation). Lorsque l'on utilise la fonction programmation, il est indispensable, pour obtenir un confort optimum, de posséder des appareils de même technologie.

ATTENTION : si le fil pilote n'est pas raccordé, la sécurité impose de l'isoler. Il ne doit en aucun cas être raccordé à la terre.

➔ Pour connaître et profiter au mieux de votre radiateur Acova

1. RADIATEURS SÈCHE SERVIETTES ÉLECTRIQUES

Cet appareil électrique à circulation de fluide est livré prêt à l'emploi. Il est bouchonné et rempli en usine d'une huile minérale thermique haute performance. **Ce fluide, spécialement élaboré pour cet usage, est inaltérable et ne nécessite aucun entretien particulier.**

Cet appareil de chauffage est rempli d'une quantité d'huile spéciale. Les réparations nécessitant l'ouverture du réservoir d'huile ne doivent être effectuées que par le fabricant ou son service après vente qui doit être contacté en cas de fuite d'huile.

Dès la mise en chauffe de l'appareil, vous constaterez des phénomènes différents de ceux générés par un chauffage électrique conventionnel :

- La résistance électrique réchauffe le fluide qui se met progressivement et de façon naturelle en circulation à l'intérieur du radiateur.
- Les propriétés d'inertie du fluide font que la température de surface du radiateur n'atteint un niveau optimal qu'au bout de 10mn au minimum, ceci suivant les modèles et la température d'ambiance de la pièce lors de la mise en chauffe de l'appareil.



- C'est cette inertie qui à l'inverse garantit la constance et la durée de la chaleur émise, même lorsque la résistance n'est plus alimentée.
- Il est normal de constater que les parties supérieure et inférieure du radiateur sont moins chaudes que le reste du corps de chauffe. En effet, pour permettre la dilatation nécessaire du fluide lorsqu'il chauffe, le radiateur n'est pas totalement rempli. Le volume d'air se situant naturellement en partie haute, il est normal que certains éléments supérieurs paraissent moins chauds.

D'autre part, en circulant à l'intérieur des éléments le fluide dissipe sa chaleur et se refroidit, laissant par conséquent les parties basses du radiateur à température moins élevée.

- Votre radiateur est constitué d'une large surface de chauffe, ce qui permet de façon auto-régulée l'adaptation de la quantité de chaleur émise aux besoins.
Il est donc normal qu'en intersaison, lors d'un fonctionnement modéré de l'appareil, les écarts de température de surface du radiateur soient plus perceptibles.
- Les radiateurs sèche serviettes électriques Acova sont conçus pour être recouverts sans danger.

Pour garantir un fonctionnement efficace de votre appareil, **il est toutefois recommandé de ne pas le couvrir entièrement**. Du fait de l'élévation de température et grâce au coupe circuit interne, il peut dans ce cas interrompre son fonctionnement.

Si vous souhaitez disposer d'un support porte serviettes complémentaire, nous vous conseillons d'utiliser de préférence les accessoires Acova prévus à cet effet : barre porte-serviettes, patères...

Renseignez vous auprès de votre installateur ou revendeur.

2. RADIATEURS SÈCHE SERVIETTES MIXTES (VOIR RABAT COUVERTURE, SCHÉMA 3)

Cet appareil, destiné à être raccordé au circuit chauffage central, est livré non bouchonné et vide.

• Utilisation en chauffage central :

Le boîtier de commande doit être hors tension,

Le robinet d'alimentation doit être ouvert pour laisser passer l'eau du chauffage central.

IMPORTANT : Cet appareil a été conçu pour être utilisé distinctement en mode chauffage central ou en mode électrique. Chaque utilisation requiert des dispositions particulières, spécifiques et précises. Une exploitation anormale peut entraîner la détérioration de la cartouche chauffante suite à des températures de fluide excessives, en particulier dans le cas d'une utilisation simultanée en mode électrique et chauffage central. Tout usage inapproprié entraînera l'annulation de la garantie contractuelle.

• Utilisation en chauffage électrique :

A. Fermez uniquement le robinet d'alimentation, ne jamais fermer le retour du corps de chauffe : cet orifice est nécessaire pour permettre l'expansion du fluide vers l'installation.

la fermeture du retour peut entraîner la destruction du corps de chauffe suite à une pression excessive supérieure à la pression d'utilisation.

B. S'assurez que l'appareil est correctement rempli d'eau en ouvrant le purgeur situé en partie haute. Le refermer si l'eau sort régulièrement, prévoir pour cette opération une éponge et un petit récipient.

Si la pression n'est pas suffisante pour permettre la purge du corps de chauffe :

- remplir le chauffage central d'eau jusqu' à la pression indiquée sur votre manomètre,
- demandez conseil à votre installateur chauffagiste,
- prévenir la société d'exploitation (en chauffage collectif).